

Solution tout-en-un compacte et polyvalente

Qualité de marquage exceptionnelle et gamme d'applications étendue

Démarrage rapide et fonctionnement simple

Videojet® 3020

Systeme de marquage laser

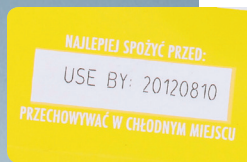
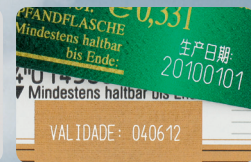



Système de marquage laser 10 watts pour le marché de l'emballage des produits de consommation et les applications industrielles

À la fois compact et facile à installer, le codeur Videojet 3020 est l'un des lasers CO₂ 10 W d'entrée de gamme les plus polyvalents du marché. Il est parfait pour le marquage et le codage simple sur les étiquettes papier et les boîtes carton pour les produits de consommation avec emballage. Grâce à un champ de marquage extra-large, il est également approprié pour des applications industrielles qui emploient une variété de supports y compris les plastiques, le métal et le bois.

Une solution tout-en-un, compacte et polyvalente

- Design compact constitué d'un seul boîtier pour une installation rapide et facile
- Avec un poids de seulement 7 kg, ce système est l'un des plus légers de sa catégorie.
- Support mobile réglable pour de nombreuses possibilités de configuration avec différents angles et hauteurs
- Intégration facile sur la plupart des chaînes de production

Qualité de marquage exceptionnelle et gamme d'applications étendue

- La technologie laser garantit des marquages nets de haute qualité sur les produits aussi bien statiques que non-statiques, sans aucun effet de matrice de points
- En fonction de la lentille utilisée, les champs de marquage peuvent atteindre une surface de 126 x 87 mm pour une plus grande diversité d'applications de codage

Videojet® 3020
Système de marquage laser

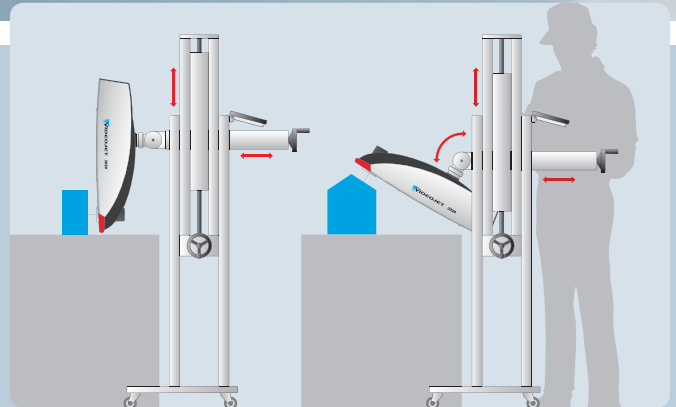

Le support polyvalent offre différents types d'installations (haut, bas, gauche, droite, à l'envers, etc.). Son faible poids lui permet une manipulation simple par un seul opérateur.

Démarrage rapide et fonctionnement simple

- Démarrages rapides, avec une durée moyenne de 30 minutes pour l'installation mécanique et de 20 minutes pour les changements de ligne
- Technologie intelligente, avec un contrôleur de mise au point pour un réglage simplifié des distances de travail et une détection automatique des signaux de l'encodeur et du détecteur de produits
- Interface opérateur intuitive sur écran tactile pour une commodité d'emploi maximale
- Structure simplifiée des menus de l'assistant de configuration et fenêtre d'aperçu pour créer des tâches et configurer les paramètres d'impression en quelques minutes



L'écran tactile permet de créer et d'éditer les messages

Carton



Carton ondulé :
changement de couleur



Carton ondulé :
carbonisation

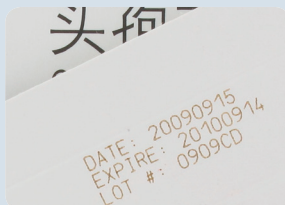

Boîtes en carton : carbonisation,
changement de couleur



Boîtes en carton :
gravure, suppression de couleur

Matériaux plastiques

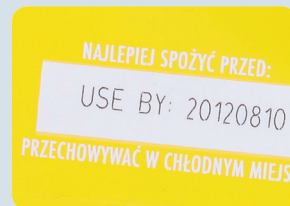

Étiquette des boissons :
changement de couleur



Produits pharmaceutiques :
suppression de couleur



PVC : changement de
couleur et gravure



Bouteilles en plastique :
suppression de couleur

Articles en papier



Gobelets en papier : carbonisation,
changement de couleur

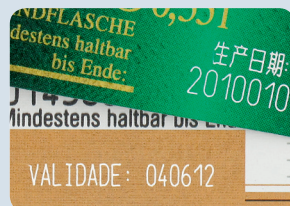

Étiquettes de
boissons, métallisées :
suppression de couleur



Étiquettes de boissons :
suppression de couleur



Étiquettes de
boissons, métallisées :
suppression de couleur

Bois et métaux



Crayons :
suppression de couleur



Crayons :
carbonisation



Bâtonnets de crème glacée :
carbonisation



Aluminium anodisé :
suppression de couleur

Remarque : il sera nécessaire pour chaque application de procéder à des essais afin de déterminer la solution/configuration idéale.

Champs de marquage (consultez le graphique pour voir les dimensions des champs de marquage)

	Trois lentilles de focalisation		
	80	128	179
Distance de travail/mm	80	128	179
Distance focale/mm	100	150	200

Formats de marquage

Polices standard : chinois simplifié, Europe occidentale/orientale

Polices disponibles en option : bengali, vietnamien, thaï, japonais, arabe, hébreu

Types de codes : Datamatrix, codes barres

Logos/symboles (pixélisés et vectorisés)

Éléments graphiques (ellipses, rectangles, polygones)

Variables (numéros de série, texte, date, heure, code d'équipe)

Vitesse marquage (selon application)

Jusqu'à 500 caractères/s.

Vitesse ligne (selon application)

Jusqu'à 1 m/s

COMPOSANTS DU SYSTÈME DE MARQUAGE LASER

Configuration standard

Unité de marquage laser : comprend le laser, scanners digital galvanométriques à grande vitesse, une lentille et sa protection, contrôleur, panneau E/S, clavier intégré, source d'alimentation, connecteurs, lampes, interrupteurs, outil de réglage pour régler la distance de travail - orientation faisceau laser : sortie du faisceau 90 degrés - détecteur de produit - contrôleur écran tactile angle de sortie du faisceau 90°, détecteur de produits, contrôleur à écran tactile

Options et accessoires

Support mobile, cartérisation lentille, extracteur de fumées, encodeur, cellule photoélectrique à fibre optique, support interface et support de montage

Tube laser

Laser CO₂ scellé, catégorie puissance 10 Watts

Longueur d'onde : 10,6 µm

Intégration

Solution autonome lorsque le support mobile est employé

Utilisation sans support : intégration directe dans les lignes de production via le support de montage

INTERFACE UTILISATEUR

Écran tactile

Interface de type PC, liaison Ethernet avec l'unité de marquage

Interface USB sur l'écran tactile pour l'échange de données ; IP20

Configurable en anglais (US, UK), chinois (simplifié, traditionnel), coréen, thaï, vietnamien, espagnol, portugais, brésilien, arabe, danois, néerlandais, allemand, français, italien, polonaise, russe et turc

Clavier intégré

Touches démarrage et arrêt, indicateurs d'état LED, émission laser, erreur

Dimensions unité de marquage

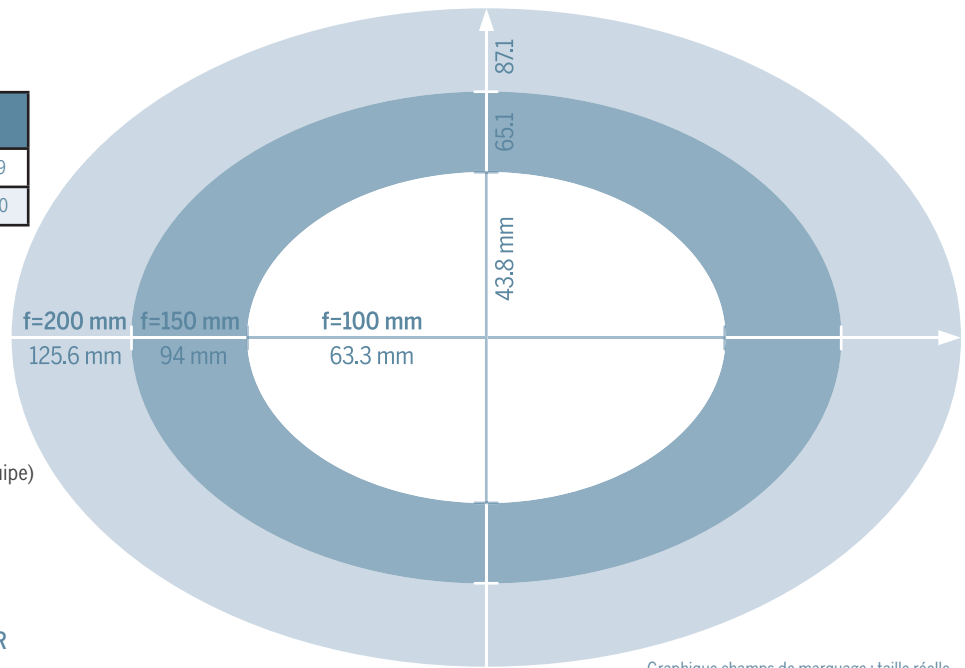
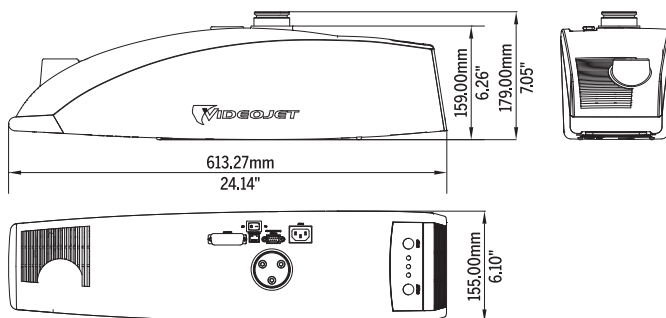

Graphique champs de marquage : taille réelle

LOGICIEL

Contrôleur tactile

Interface utilisateur à écran tactile de type PC Windows® pour la préparation des messages, la configuration de la ligne, la configuration des paramètres d'impression et la configuration du système

Création et modifications des messages, réglage vertical/horizontal, rotation et variation de l'intensité

Écran WYSIWYG

Différents niveaux de sécurité protégés par mot de passe

Communication

Entrées encodeur et détecteur de produits

E/S numériques pour démarrage, arrêt, verrouillage, prêt, erreur, interlock fermé

ELECTRICITE

Configuration électrique

100 à 120 V ou 200 à 240 V (fonction de sélection automatique); 350 VA, monophasé, fréquence 50/60 Hz

Environnement

Protection contre la poussière ; circuit interne de refroidissement

Température ambiante : 5 à 40 °C ; jusqu'à 45 °C avec réduction du temps de cycle

Plage d'humidité acceptable : 10-90 %, sans condensation

Sécurité et indice de Protection

IP20; Laser Classe 4 (selon DIN EN 60825-1)

Poids approximatif

Unité de marquage : 7 kg

Certifications applicables : CSA, ROHS, CE

CSA, ROHS, CE



*De la disponibilité à la tranquillité

810 442 800**

www.videojet.fr / marquage@videojet.fr

Videojet Technologies S. A. S / 16 av. du Québec / Bât Lys / ZA Courtabœuf / 91140 Villebon sur Yvette / France

Fax 01 69 19 70 90